

Gegenläufige Drehtüren EI₂ 30 C5 (T30)

Sperrtür

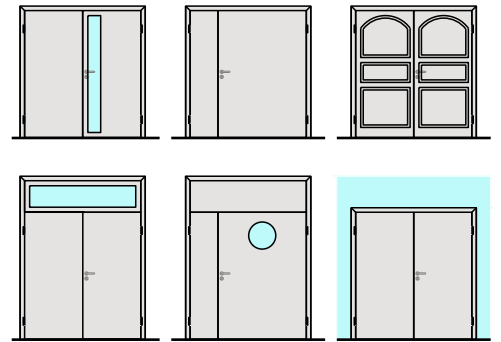

Zargen



Ansicht und Schnitt

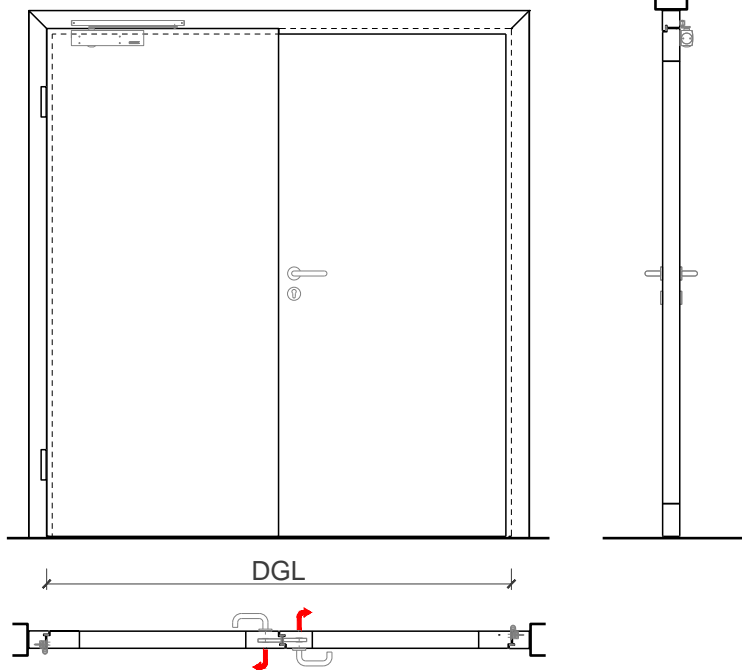

Vertikalschnitt

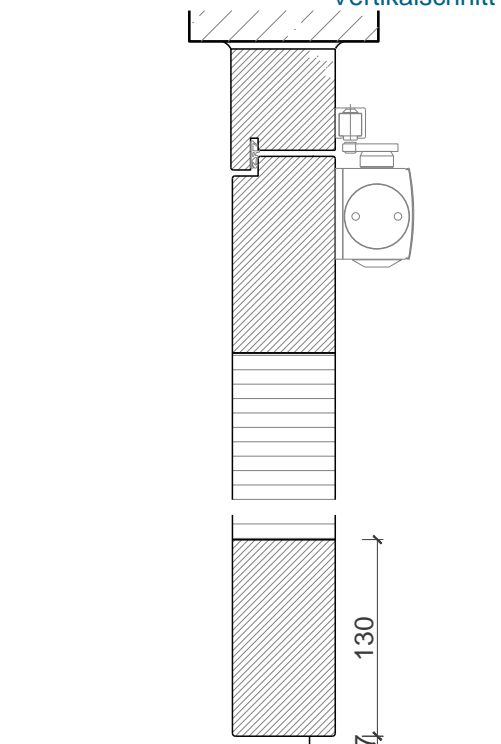

Horizontalschnitt

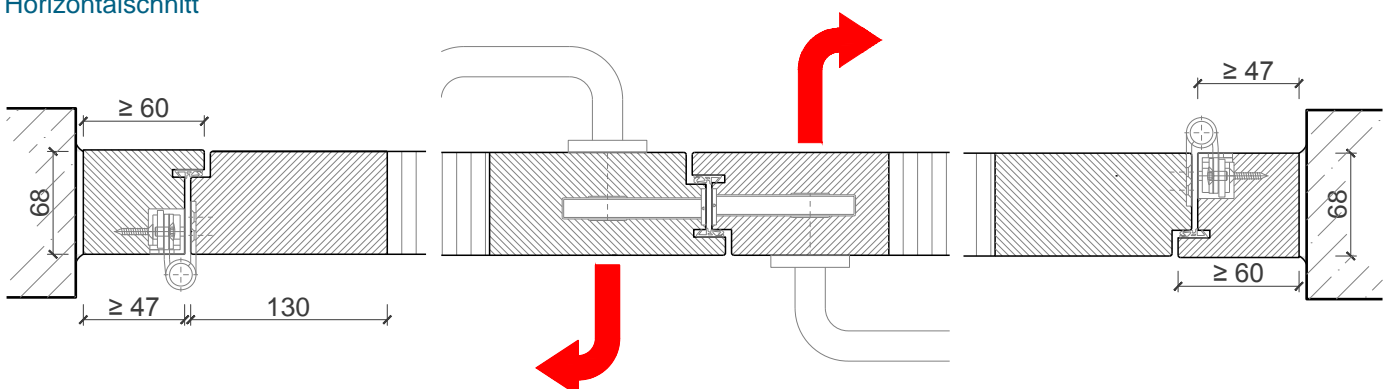

Gegenläufige Drehtüren EI₂ 30 C5 (T30)

Sperrtür



Beschreibung:

- Feuerhemmende EI₂30 C5 (T30) Drehtür
- TYP ST 301-2
- (A) EI 30 C ÜA gem. Ö-Norm
DGL. max. 2530x3197 mm
oder max. 2875x2875 mm
- (CH) EI 30 C Zulassung gem. VKF
DGL. max. 2500x2780 mm
- D T30 Zustimmung im Einzelfall
DGL. max. 2500x2500 mm
(max. Masse Türblattabhängig)

Zargen:

- Blockzarge
- Blendrahmenzarge
- Alle Zargen mit Einfachfalz
- Alle Zargen auch mit Oberlichten, Oberblenden und Seitenteilen möglich
- Verschiedene Wandanschlüsse möglich

Verglasung / Füllung:

- Brandschutz- Klargläser
- Brandschutz- Strukturgläser
- Flächenbündige Verglasung möglich
- Isoliergläser
- Schallschutzgläser
- Einbruchhemmende Gläser
- Beschusshemmende Gläser
- Gläser mit Folien und Veredelungen
- Holzfüllungen glatt oder profiliert

Einbau in:

- Mauerwerkswand
- Betonwand
- Porenbetonwand
- LBW mind. F30-A aus GKF-Platten
- LBW mind. F90-B aus GKF-Platten
- Sturm EI30 und EI60 Festverglasung
- Sturm EI60 Vollwand
- Sturm EI90 Festverglasung

Türblätter:

- Sperrtüren 68 mm
- Verglasungen und Füllungen möglich
- Friesbreite umlaufend ≥ 80 mm

(Türblattmodelle je nach Anforderung)

Holzarten und Oberflächen:

- Laub- und Nadelhölzer
- Deckfurniere und Massivaufdopplungen
- Kunstharzdecklagen
- Sockelbleche und Dekore
- Profilierungen
- Verkleidungen aus Stahlblech, Niro, Alu
- Roh oder grundiert für Anstrich
- Farblos lackiert oder geölt
- Nach Muster gebeizt und lackiert
- RAL / NCS lackiert oder Sondertöne

Türschliesser:

- Obentürschliesser aufgesetzt
 - Obentürschliesser integriert
 - Bodentürschliesser
 - Falztürschliesser
 - Drehtürantriebe
 - Haftmagnet für Daueroffenhaltung
 - Handtaster zum auslösen der Feststellvorrichtung
 - Rauchmeldezentrale (Bauseits)
- (alle Türschliesser gem. den gültigen Normen)

Schlösser und Beschläge:

- Einsteckschloss BKS B1794
- Zusatzschlösser
- Drücker, Knauf
- Türmuscheln, Sporthallenbeschläge
- Griffstangen

Bänder und Zubehör:

- VX / VN Objektbänder 3D verstellbar
- Verdecktliegende Bänder 3D Verstellbar
- Sonderbänder
- Reed- / Magnetkontakte
- Elektrotüröffner, Motorzylinder
- Zutrittskontrollen
- Fingerscanner
- Türblattsicherungen
- Absenk- und Magnetdichtungen
- Türspione

Ausschreibungstext EI₂30 C5

Feuerschutztür zweiflügelig

Drehtüren - EI₂30 C5 (T30) - 2-flügelig
Sperrtür - Typ ST 301-2

Besonderheiten:

- mit Lichtausschnitten oder Füllungen.
- mit und ohne Seiten-/ Oberteil.
- Zargen, Türblätter und Verglasungen in verschiedenen Ausführungen und Sonderformen möglich.

Nachweise:

A EI 30 C ÜA gem. Ö-Norm
CH EI 30 C Zulassung gem. VKF
D Zustimmung im Einzelfall lt. DIN

Weitere mögliche Ausführungsvarianten und Multifunktionen auf Anfrage

Lichter Durchgang BxH:
Wandöffnungsmaß BxH:
Wandstärke:
Drehrichtung:
Ausführung:

Zarge:

Blockzarge, Einfachfalz
Zargenbreite: 80 mm
Zargenstärke: 68 mm
Zierverkleidung: 80x22 mm
Zargendichtung: Anthrazitgrau
Bodenanschluss: Durchgehender Boden für Streiftür
Zarge fertig zusammengebaut und Beschlagsteile montiert.

Türblatt:

Modell "Sturm Confort", stumpf
Türblattstärke ca. 68 mm
Klimaklasse: 3b
Türkanten: Einleimer, Aufschäumer sichtbar.
Belag: Beidseitig furniert
Mittelanschlag: Doppelfalz

Holzart / Oberfläche:

Holzart Türblatt:
Zarge:
Oberfläche Türblatt:
Zarge:

Bänder:

4 Stk. Sturm VX Objektbänder, Größe 160 mm mit Stiftsicherung und 3D-Verstellung

Schloss:

BKS B 1794
Treibriegelschloss mit Obenverriegelung
Dorn 65 mm, Abstand 72 mm, Nuss 9 mm, Drückerhöhe 1050 mm

Türschliesser:

GEZE TS 3000, Gleitschienentürschliesser
silber. Montage Bandseite, vormontiert.

Sichtbeschläge:

Sturm EI30 Drückergarnitur Modell Oslo in U-Form, mit Rosetten, Drücker / Drücker, Oberfläche Edelstahl.
Beschlagsfräsungen vorbereitet.



Gegenläufige Drehtüren EI₂ 30 C5 (T30)

Sperrtür



Varianten für Verglasungen:

Glas mittig
Glasleisten Schräg

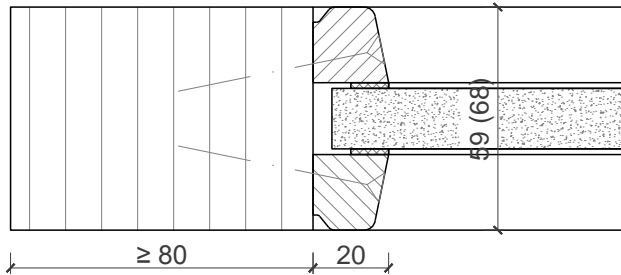

Glas mittig
Glasleisten Schräg

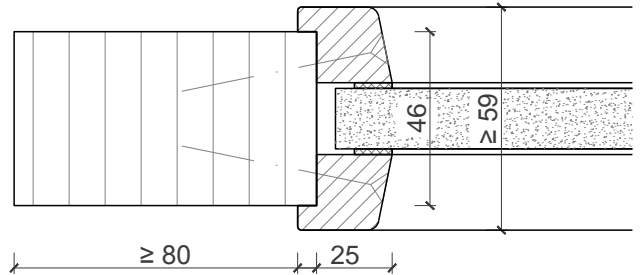

Glas mittig
Glasleisten Gerade

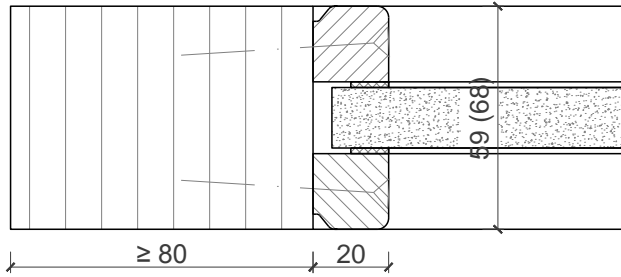

Glas mittig
Glasleiste einseitig

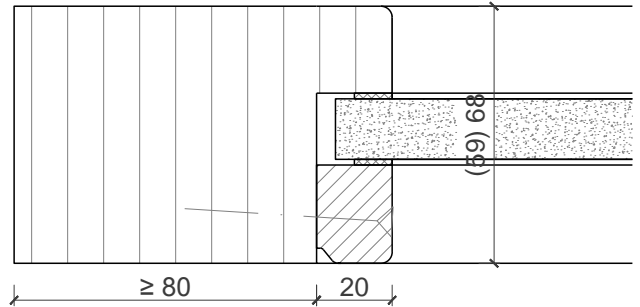

Planline

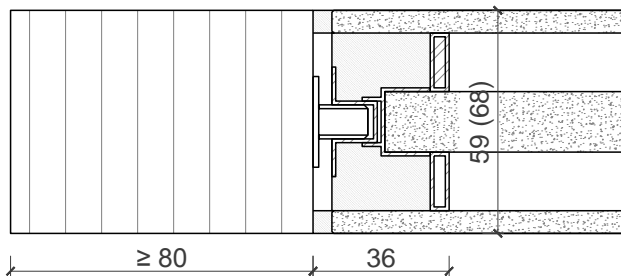

Plano

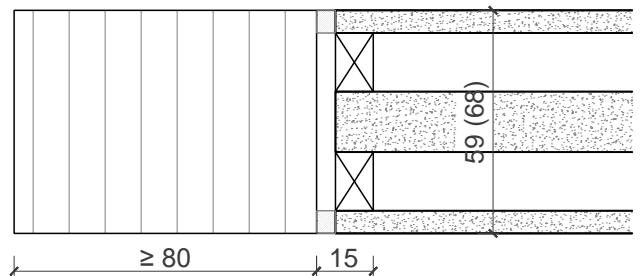

Weitere mögliche Ausführungsvarianten und Multifunktionen auf Anfrage.

Gegenläufige Drehtüren EI₂ 30 C5 (T30)

Sperrtür



Holz Blockzarge Montagevarianten

ohne Montageleisten

Stumpf

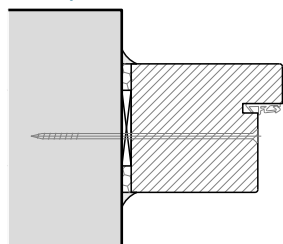

Deckleisten

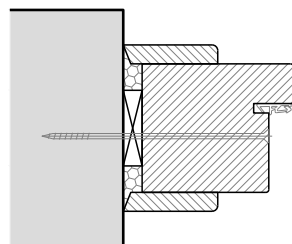

Bündige Deckleisten

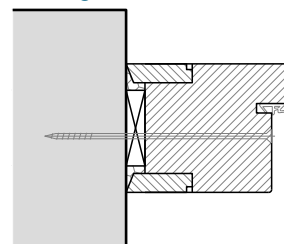

Bündig Verputzt

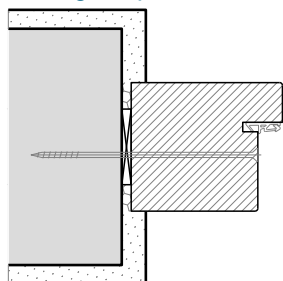

Bündig mit Paneel

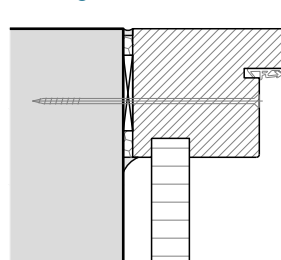

mit Montageleisten

Montageleiste mit Deckleiste

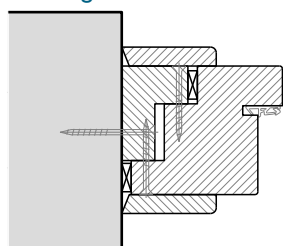

Blindstock eingeputzt

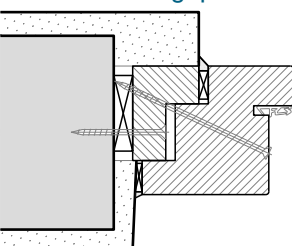

Montageleiste & Zarge Verputzt

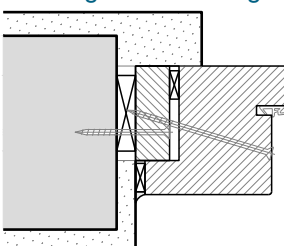

Achtung:

Im Bereich der Befestigungspunkte muss druckfest hinterfütert werden
(Klotzlänge ca. 100mm)

Bei Schall und Rauchschutztüren sind alle Fugen mit Silikon abzudichten
Alle Anschlüsse sind kombinierbar.

Weitere mögliche Ausführungsvarianten und Multifunktionen auf Anfrage.

Gegenläufige Drehtüren EI₂ 30 C5 (T30)

Sperrtür



Varianten für Bodenanschlüsse:

Streiftüre

